

POOLSPA

CENNIK 2024
WERSJE ORUROWANE SPA



SPA MILA

spa shell
POOLSPA

PL
POLSKI
PRODUCENT

KOMPONENTY
NAJWYŻSZEJ
JAKOŚCI

PONAD
CZTERECIEK
TRADYCJI
W PRODUKCJI WANIEŃ

www.poolspa.pl



SPA VICTORIA

POOLSPA

CENNIK 2024

STACJONARNE WANNY SPA

MILA 250 x 250 z rynną.....	4
MILA 250 x 250 z rynną, 32 dysze	5
OLIMPIA 250 x 250 z rynną	6
OLIMPIA 250 x 250 z rynną, 32 dysze	7
JANETTE 175 x 193 ze skimmerem.....	8
JANETTE 197 x 215 z rynną	8
JANETTE 197 x 215 z rynną, 32 dysze.....	9
OCTAVIA 179 x 179 ze skimmerem.....	10
OCTAVIA 226 x 226 z rynną.....	10
OCTAVIA 226 x 226 z rynną, 32 dysze.....	11
VICTORIA Ø 177 ze skimmerem.....	12
VICTORIA Ø 249 z rynną	12
VICTORIA Ø 249 z rynną, 32 dysze.....	13
CLASSIC 186 x 213 ze skimmerem	14
CLASSIC 260 x 234 z rynną.....	14
CLASSIC 260 x 234 z rynną, 32 dysze	15
NATALIE 253 x 253 z rynną	16
NATALIE 253 x 253 z rynną, 32 dysze.....	17
SUNFLOWER Ø 283 z rynną.....	18
SUNFLOWER Ø 283 z rynną, 32 dysze	19
VESTA 230 x 230 ze skimmerem.....	20
VESTA 290 x 290 z rynną	21
VESTA 290 x 290 z rynną, 32 dysze.....	19
OLIVIA 248 x 299 z rynną.....	22
OLIVIA 248 x 299 z rynną, 32 dysze	23
Schematy technologiczne	24
Dysze	26
Warunki gwarancji	27

MILA 250 × 250

z rynną

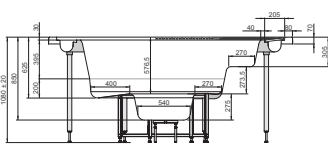
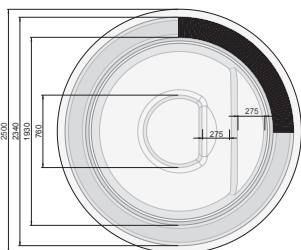

	PRODUKT / PAKIET	NR KAT.	CENA NETTO
7 dysz	wersja orurowana z kanałami powietrznymi	PWW7A10U00B0000	31 900
	wersja orurowana z kanałami powietrznymi + ośw. białe	PWW7A10U00B0209	32 670
	wersja orurowana z kanałami powietrznymi + ośw. LED 24 punkty	PWW7A10U00B1885	34 210
14 dysz	wersja orurowana z kanałami powietrznymi	PWW7A10U02B0000	34 540
	wersja orurowana z kanałami powietrznymi + ośw. białe	PWW7A10U02B0209	35 310
	wersja orurowana z kanałami powietrznymi + ośw. LED 24 punkty	PWW7A10U02B1885	36 850
	pełne opiankowanie		1 300

PODSTAWOWE DANE

długość wanny:	250 cm	ilość dysz:	32
szerokość wanny:	250 cm	ilość otworów powietrznych:	89
wysokość wanny:	108 ±2 cm	ilość ssaków:	4
ilość miejsc:	5	ilość regulatorów powietrza:	2-4
pojemność:	1380 l	ilość punktów masażowych:	96-103

	PRODUKT / PAKIET	NR KAT.	CENA NETTO
32 dysze	wersja orurowana z kanałami powietrznymi + ośw. białe	PWW7A10U32B0209	39 600
	wersja orurowana z kanałami powietrznymi + ośw. LED 24 punkty	PWW7A10U32B1885	41 140
	pełne opiankowanie		1 300

MILA 250 × 250

z rynną, 32 dysze

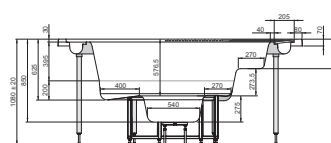
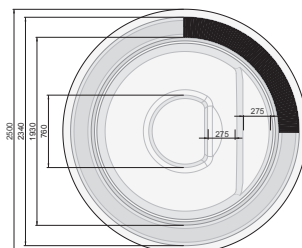

PODSTAWOWE DANE

długość wanny:	250 cm	ilość dysz:	32
szerokość wanny:	250 cm	ilość otworów powietrznych:	89
wysokość wanny:	108 ±2 cm	ilość ssaków:	4
ilość miejsc:	5	ilość regulatorów powietrza:	4
pojemność:	1380 l	ilość punktów masażowych:	121

Układ A

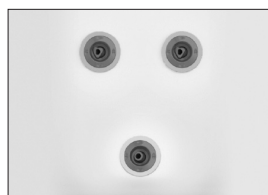

Układ B

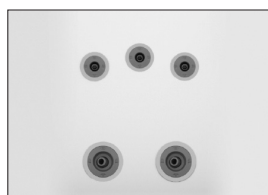

Układ F

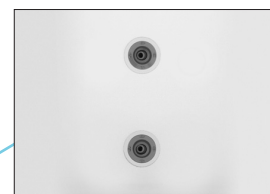

Układ D

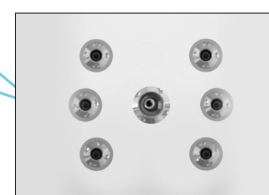

OLIMPIA 250 × 250

z rynną

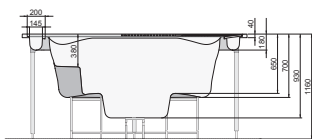
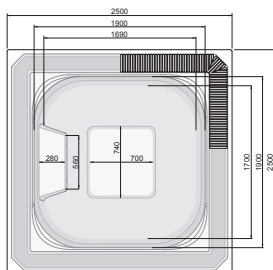

	PRODUKT / PAKIET	NR KAT.	CENA NETTO
7 dysz	wersja orurowana z kanałami powietrznymi	PWW7110U00B0000	33 600
	wersja orurowana z kanałami powietrznymi + ośw. białe	PWW7110U00B0209	34 384
	wersja orurowana z kanałami powietrznymi + ośw. LED 24 punkty	PWW7110U00B1885	35 952
14 dysz	wersja orurowana z kanałami powietrznymi	PWW7110U02B0000	36 288
	wersja orurowana z kanałami powietrznymi + ośw. białe	PWW7110U02B0209	37 072
	wersja orurowana z kanałami powietrznymi + ośw. LED 24 punkty	PWW7110U02B1885	38 640
	pełne opiankowanie		1 300

PODSTAWOWE DANE

długość wanny:	250 cm	ilość dysz:	7-14
szerokość wanny:	250 cm	ilość otworów powietrznych:	106
wysokość wanny:	116 ± 2 cm	ilość ssaków:	3-4
ilość miejsc:	7	ilość regulatorów powietrza:	2-4
pojemność:	2000 l	ilość punktów masażowych:	113-120

	PRODUKT / PAKIET	NR KAT.	CENA NETTO
32 dysze	wersja orurowana z kanałami powietrznymi + ośw. białe	PWW7110U32B0209	41 910
	wersja orurowana z kanałami powietrznymi + ośw. LED 24 punkty	PWW7110U32B1885	43 450
	pełne opiankowanie		1 300

OLIMPIA 250 × 250 z rynną, 32 dysze

PODSTAWOWE DANE			
długość wanny:	250 cm	ilość dysz:	32
szerokość wanny:	250 cm	ilość otworów powietrznych:	106
wysokość wanny:	116 ± 2 cm	ilość ssaków:	4
ilość miejsc:	7	ilość regulatorów powietrza:	4
pojemność:	2000 l	ilość punktów masażowych:	138

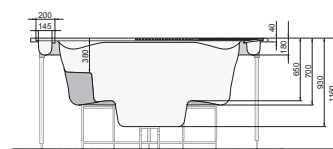
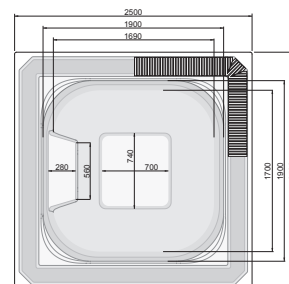

Układ C

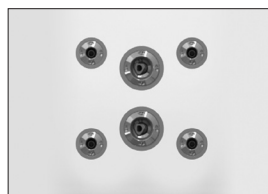

Układ E

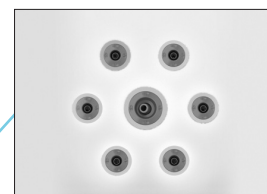

Układ B

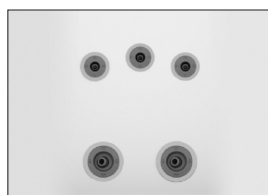

Układ F

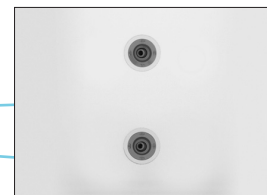

Układ A

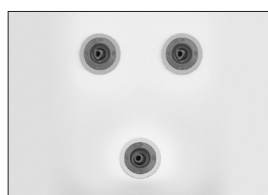

Układ D

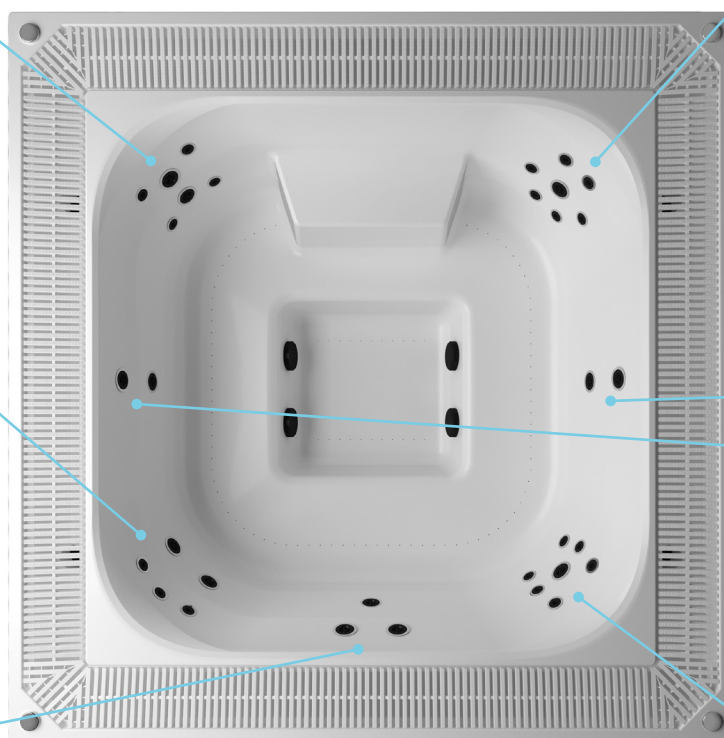

JANETTE 175 × 193

ze skimmerem

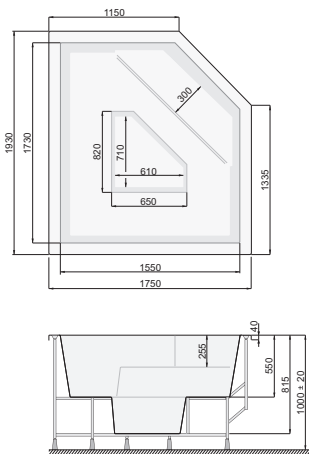

	PRODUKT / PAKIET	NR KAT.	CENA NETTO
6 dysz	wersja orurowana z kanałami powietrznymi	PWW8510U00B0000	22 550
	wersja orurowana z kanałami powietrznymi + ośw. białe	PWW8510U00B0209	23 320
	wersja orurowana z kanałami powietrznymi + ośw. LED 24 punkty	PWW8510U00B1885	24 860
12 dysz	wersja orurowana z kanałami powietrznymi	PWW8510U02B0000	24 860
	wersja orurowana z kanałami powietrznymi + ośw. białe	PWW8510U02B0209	25 630
	wersja orurowana z kanałami powietrznymi + ośw. LED 24 punkty	PWW8510U02B1885	27 170
	pełne opiankowanie		1 300

PODSTAWOWE DANE

długość wanny:	175 cm	ilość dysz:	6-12
szerokość wanny:	193 cm	ilość otworów powietrznych:	104
wysokość wanny:	100 ± 2 cm	ilość ssaków:	2-3
ilość miejsc:	3	ilość regulatorów powietrza:	2-4
pojemność:	700 l	ilość punktów masażowych:	110-116

JANETTE 197 × 215

z rynną

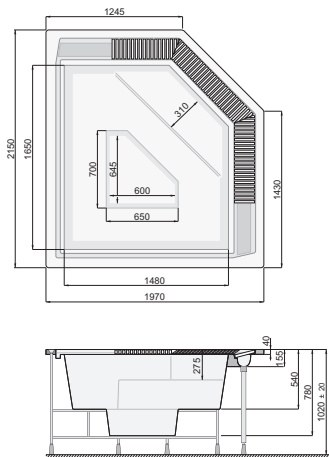

	PRODUKT / PAKIET	NR KAT.	CENA NETTO
6 dysz	wersja orurowana z kanałami powietrznymi	PWW8410U00B0000	30 800
	wersja orurowana z kanałami powietrznymi + ośw. białe	PWW8410U00B0209	31 570
	wersja orurowana z kanałami powietrznymi + ośw. LED 24 punkty	PWW8410U00B1885	33 110
12 dysz	wersja orurowana z kanałami powietrznymi	PWW8410U02B0000	33 110
	wersja orurowana z kanałami powietrznymi + ośw. białe	PWW8410U02B0209	33 880
	wersja orurowana z kanałami powietrznymi + ośw. LED 24 punkty	PWW8410U02B1885	35 420
	pełne opiankowanie		1 300

PODSTAWOWE DANE

długość wanny:	197 cm	ilość dysz:	6-12
szerokość wanny:	215 cm	ilość otworów powietrznych:	104
wysokość wanny:	102 ± 2 cm	ilość ssaków:	3-4
ilość miejsc:	4	ilość regulatorów powietrza:	2-4
pojemność:	900 l	ilość punktów masażowych:	110-116

	PRODUKT / PAKIET	NR KAT.	CENA NETTO
32 dysze	wersja orurowana z kanałami powietrznymi + ośw. białe	PWW8410U32B0209	38 500
	wersja orurowana z kanałami powietrznymi + ośw. LED 24 punkty	PWW8410U32B1885	40 040
	pełne opiankowanie		1 300

JANETTE 197 × 215

z rynną, 32 dysze

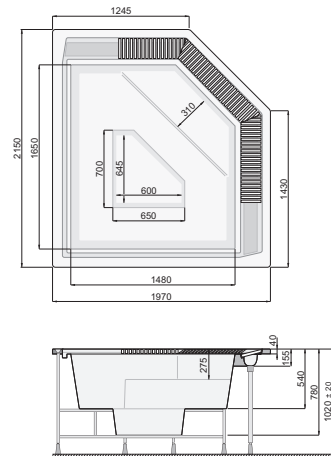

PODSTAWOWE DANE

długość wanny:	197 cm	ilość dysz:	32
szerokość wanny:	215 cm	ilość otworów powietrznych:	104
wysokość wanny:	102 ± 2 cm	ilość ssaków:	4
ilość miejsc:	4	ilość regulatorów powietrza:	4
pojemność:	900 l	ilość punktów masażowych:	136

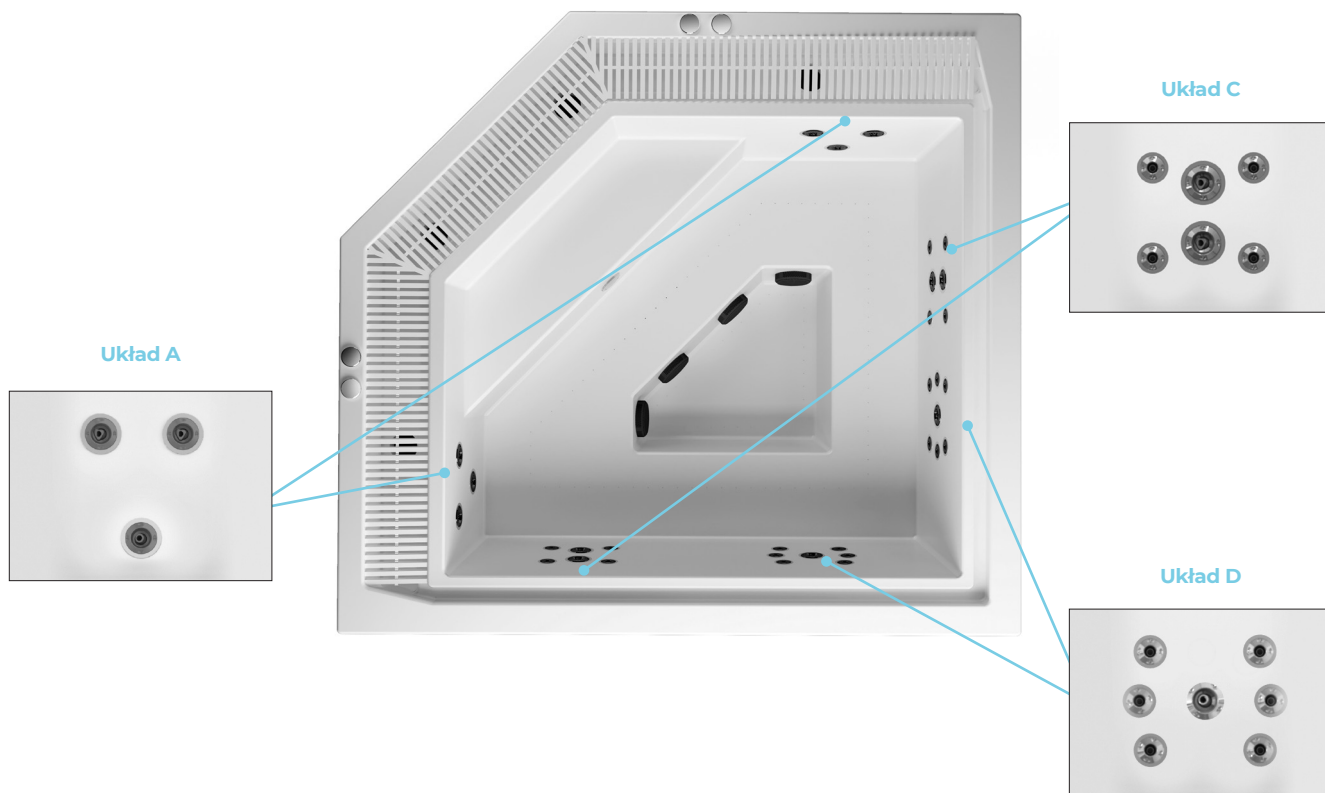

OCTAVIA 179 × 179

ze skimmerem

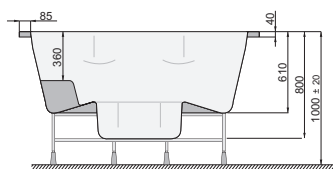
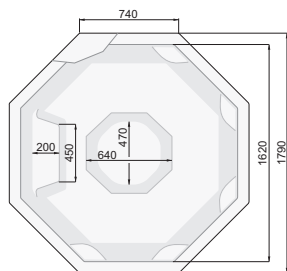

	PRODUKT / PAKIET	NR KAT.	CENA NETTO
7 dysz	wersja orurowana z kanałami powietrznymi	PWW8310U00B0000	22 000
	wersja orurowana z kanałami powietrznymi + ośw. białe	PWW8310U00B0209	22 770
	wersja orurowana z kanałami powietrznymi + ośw. LED 24 punkty	PWW8310U00B1885	24 310
14 dysz	wersja orurowana z kanałami powietrznymi	PWW8310U02B0000	24 640
	wersja orurowana z kanałami powietrznymi + ośw. białe	PWW8310U02B0209	25 410
	wersja orurowana z kanałami powietrznymi + ośw. LED 24 punkty	PWW8310U02B1885	26 950
	pełne opiankowanie		1 300

PODSTAWOWE DANE

długość wanny:	179 cm	ilość dysz:	7-14
szerokość wanny:	179 cm	ilość otworów powietrznych:	93
wysokość wanny:	100 ± 2 cm	ilość ssaków:	2-3
ilość miejsc:	4	ilość regulatorów powietrza:	2-4
pojemność:	850 l	ilość punktów masażowych:	100-107

OCTAVIA 226 × 226

z rynną

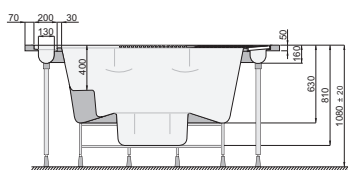
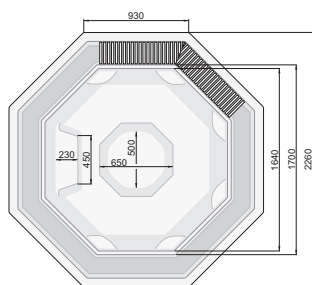

	PRODUKT / PAKIET	NR KAT.	CENA NETTO
7 dysz	wersja orurowana z kanałami powietrznymi	PWW8210U00B0000	30 800
	wersja orurowana z kanałami powietrznymi + ośw. białe	PWW8210U00B0209	31 570
	wersja orurowana z kanałami powietrznymi + ośw. LED 24 punkty	PWW8210U00B1885	33 110
14 dysz	wersja orurowana z kanałami powietrznymi	PWW8210U02B0000	33 440
	wersja orurowana z kanałami powietrznymi + ośw. białe	PWW8210U02B0209	34 210
	wersja orurowana z kanałami powietrznymi + ośw. LED 24 punkty	PWW8210U02B1885	35 750
	pełne opiankowanie		1 300

PODSTAWOWE DANE

długość wanny:	226 cm	ilość dysz:	7-14
szerokość wanny:	226 cm	ilość otworów powietrznych:	93
wysokość wanny:	108 ± 2 cm	ilość ssaków:	3-4
ilość miejsc:	5	ilość regulatorów powietrza:	2-4
pojemność:	1050 l	ilość punktów masażowych:	100-107

	PRODUKT / PAKIET	NR KAT.	CENA NETTO
32 dysze	wersja orurowana z kanałami powietrznymi + ośw. białe	PWW8210U32B0209	38 500
	wersja orurowana z kanałami powietrznymi + ośw. LED 24 punkty	PWW8210U32B1885	40 040
	pełne opiankowanie		1 300

OCTAVIA 226 × 226

z rynną, 32 dysze

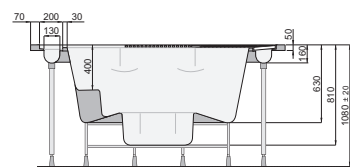
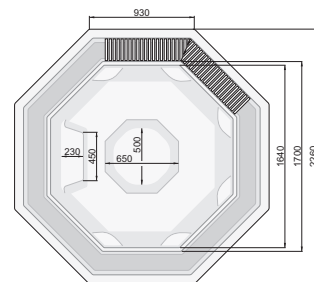

PODSTAWOWE DANE			
długość wanny:	226 cm	ilość dysz:	32
szerokość wanny:	226 cm	ilość otworów powietrznych:	93
wysokość wanny:	108 ± 2 cm	ilość ssaków:	4
ilość miejsc:	5	ilość regulatorów powietrza:	4
pojemność:	1050 l	ilość punktów masażowych:	125

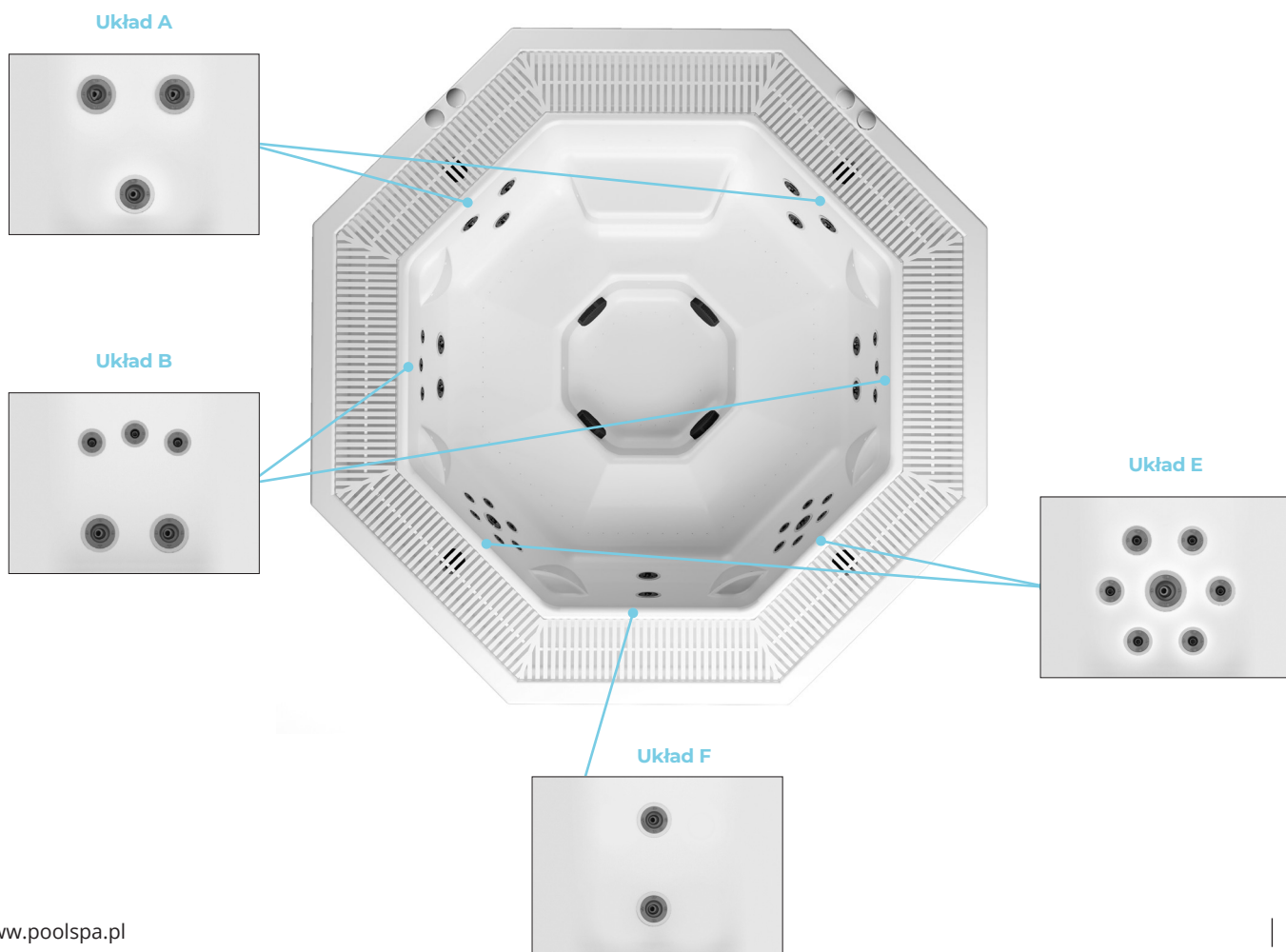

VICTORIA Ø 177
ze skimmerem

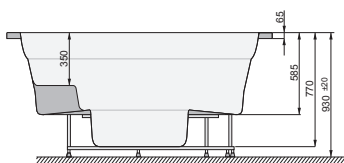
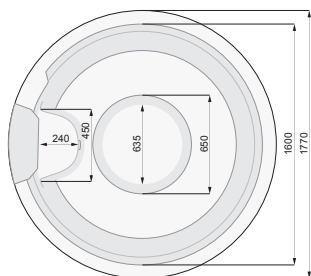

	PRODUKT / PAKIET	NR KAT.	CENA NETTO
6 dysz	wersja orurowana z kanałami powietrznymi	PWW8710U00B0000	22 000
	wersja orurowana z kanałami powietrznymi + ośw. białe	PWW8710U00B0209	22 770
	wersja orurowana z kanałami powietrznymi + ośw. LED 24 punkty	PWW8710U00B1885	24 310
12 dysz	wersja orurowana z kanałami powietrznymi	PWW8710U02B0000	24 310
	wersja orurowana z kanałami powietrznymi + ośw. białe	PWW8710U02B0209	25 080
	wersja orurowana z kanałami powietrznymi + ośw. LED 24 punkty	PWW8710U02B1885	26 620
	pełne opiankowanie		1 300

PODSTAWOWE DANE

długość wanny:	177 cm	ilość dysz:	6-12
szerokość wanny:	177 cm	ilość otworów powietrznych:	94
wysokość wanny:	93 ± 2 cm	ilość ssaków:	2-3
ilość miejsc:	4	ilość regulatorów powietrza:	2-4
pojemność:	800 l	ilość punktów masażowych:	100-106

VICTORIA Ø 249
z rynną

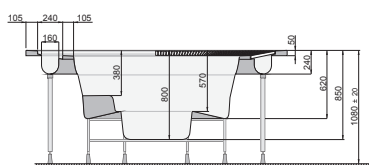
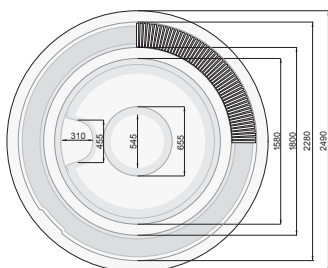

	PRODUKT / PAKIET	NR KAT.	CENA NETTO
6 dysz	wersja orurowana z kanałami powietrznymi	PWW8610U00B0000	30 800
	wersja orurowana z kanałami powietrznymi + ośw. białe	PWW8610U00B0209	31 570
	wersja orurowana z kanałami powietrznymi + ośw. LED 24 punkty	PWW8610U00B1885	33 110
12 dysz	wersja orurowana z kanałami powietrznymi	PWW8610U02B0000	33 110
	wersja orurowana z kanałami powietrznymi + ośw. białe	PWW8610U02B0209	33 880
	wersja orurowana z kanałami powietrznymi + ośw. LED 24 punkty	PWW8610U02B1885	35 420
	pełne opiankowanie		1 300

PODSTAWOWE DANE

długość wanny:	249 cm	ilość dysz:	6-12
szerokość wanny:	249 cm	ilość otworów powietrznych:	94
wysokość wanny:	108 ± 2 cm	ilość ssaków:	3-4
ilość miejsc:	5	ilość regulatorów powietrza:	2-4
pojemność:	1100 l	ilość punktów masażowych:	100-106

	PRODUKT / PAKIET	NR KAT.	CENA NETTO
32 dysze	wersja orurowana z kanałami powietrznymi + ośw. białe	PWW8610U32B0209	39 050
	wersja orurowana z kanałami powietrznymi + ośw. LED 24 punkty	PWW8610U32B1885	40 590
	pełne opiankowanie		1 300

VICTORIA Ø 249

z rynną, 32 dysze

PODSTAWOWE DANE

długość wanny:	249 cm	ilość dysz:	32
szerokość wanny:	249 cm	ilość otworów powietrznych:	94
wysokość wanny:	108 ± 2 cm	ilość ssaków:	4
ilość miejsc:	5	ilość regulatorów powietrza:	4
pojemność:	1100 l	ilość punktów masażowych:	126

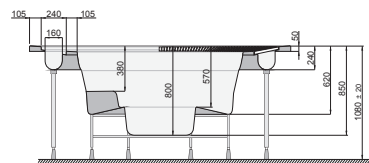
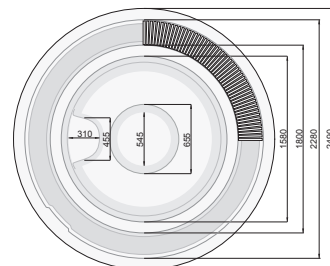

Układ A

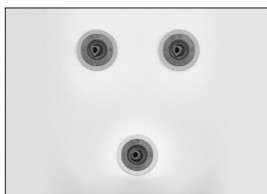

Układ C

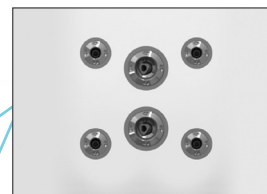

Układ E

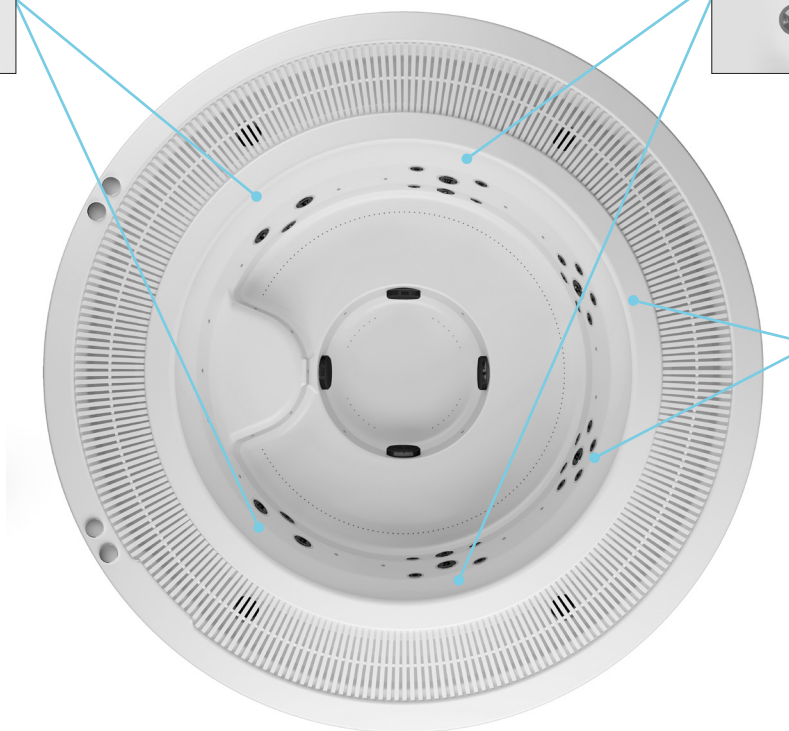
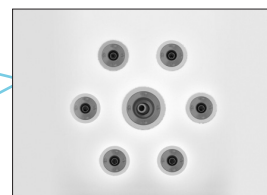

CLASSIC 186 × 213
ze skimmerem

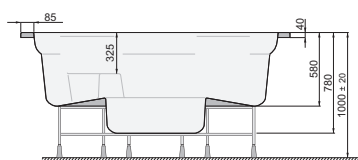
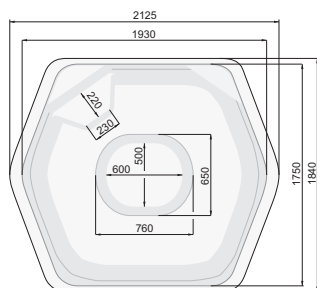

	PRODUKT / PAKIET	NR KAT.	CENA NETTO
6 dysz	wersja orurowana z kanałami powietrznymi	PWW8110U00B0000	23 100
	wersja orurowana z kanałami powietrznymi + ośw. białe	PWW8110U00B0209	23 870
	wersja orurowana z kanałami powietrznymi + ośw. LED 24 punkty	PWW8110U00B1885	25 410
12 dysz	wersja orurowana z kanałami powietrznymi	PWW8110U02B0000	25 410
	wersja orurowana z kanałami powietrznymi + ośw. białe	PWW8110U02B0209	26 180
	wersja orurowana z kanałami powietrznymi + ośw. LED 24 punkty	PWW8110U02B1885	27 720
	pełne opiankowanie		1 300

PODSTAWOWE DANE

długość wanny:	186 cm	ilość dysz:	6-12
szerokość wanny:	213 cm	ilość otworów powietrznych:	106
wysokość wanny:	100 ± 2 cm	ilość ssaków:	2-3
ilość miejsc:	4	ilość regulatorów powietrza:	2-4
pojemność:	1100 l	ilość punktów masażowych:	112-118

CLASSIC 260 × 234
z rynną

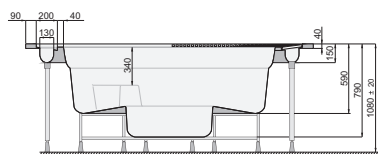
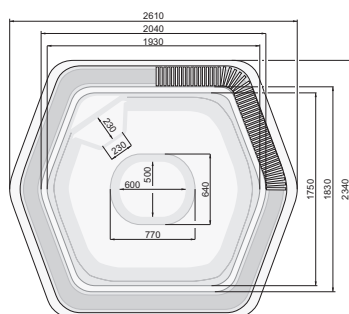

	PRODUKT / PAKIET	NR KAT.	CENA NETTO
6 dysz	wersja orurowana z kanałami powietrznymi	PWW8010U00B0000	31 900
	wersja orurowana z kanałami powietrznymi + ośw. białe	PWW8010U00B0209	32 670
	wersja orurowana z kanałami powietrznymi + ośw. LED 24 punkty	PWW8010U00B1885	34 210
12 dysz	wersja orurowana z kanałami powietrznymi	PWW8010U02B0000	34 210
	wersja orurowana z kanałami powietrznymi + ośw. białe	PWW8010U02B0209	34 980
	wersja orurowana z kanałami powietrznymi + ośw. LED 24 punkty	PWW8010U02B1885	36 520
	pełne opiankowanie		1 300

PODSTAWOWE DANE

długość wanny:	260 cm	ilość dysz:	6-12
szerokość wanny:	234 cm	ilość otworów powietrznych:	106
wysokość wanny:	108 ± 2 cm	ilość ssaków:	3-4
ilość miejsc:	5	ilość regulatorów powietrza:	2-4
pojemność:	1400 l	ilość punktów masażowych:	112-118

	PRODUKT / PAKIET	NR KAT.	CENA NETTO
32 dysze	wersja orurowana z kanałami powietrznymi + ośw. białe	PWW8010U32B0209	39 600
	wersja orurowana z kanałami powietrznymi + ośw. LED 24 punkty	PWW8010U32B1885	41 140
	pełne opiankowanie		1 300

CLASSIC 260 × 234 z rynną, 32 dysze

PODSTAWOWE DANE

długość wanny:	260 cm	ilość dysz:	32
szerokość wanny:	234 cm	ilość otworów powietrznych:	106
wysokość wanny:	108 ± 2 cm	ilość ssaków:	4
ilość miejsc:	5	ilość regulatorów powietrza:	4
pojemność:	1400 l	ilość punktów masażowych:	138

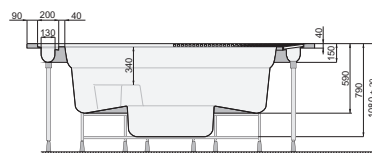
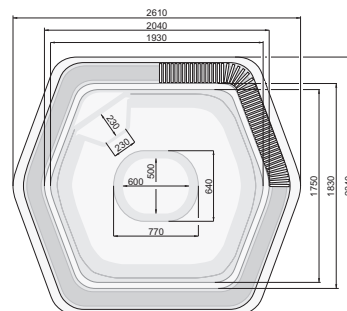

Układ A

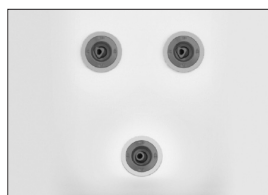

Jets layout C

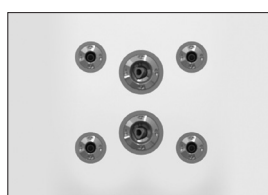

Jets layout D

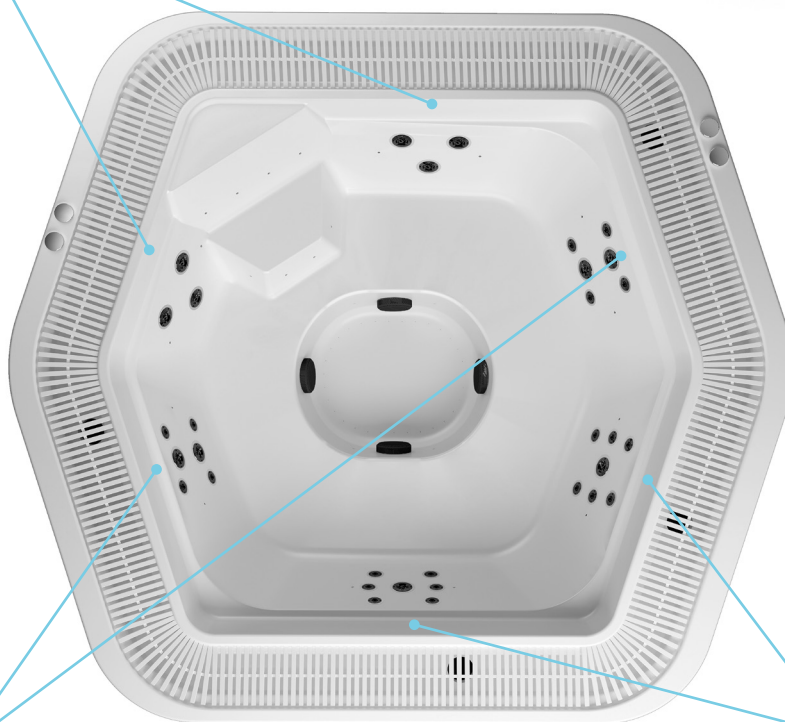
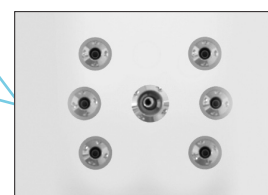

NATALIE 253 × 253

z rynną

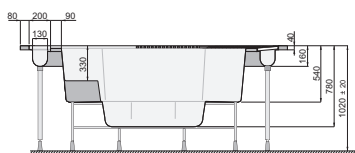
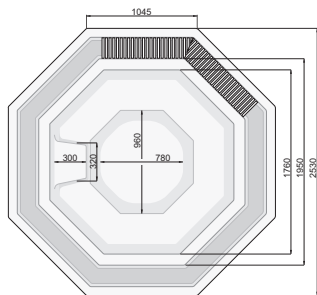

	PRODUKT / PAKIET	NR KAT.	CENA NETTO
7 dysz	wersja orurowana z kanałami powietrznymi	PWW8910U00B0000	31 900
	wersja orurowana z kanałami powietrznymi + ośw. białe	PWW8910U00B0209	32 670
	wersja orurowana z kanałami powietrznymi + ośw. LED 24 punkty	PWW8910U00B1885	34 210
14 dysz	wersja orurowana z kanałami powietrznymi	PWW8910U02B0000	34 540
	wersja orurowana z kanałami powietrznymi + ośw. białe	PWW8910U02B0209	35 310
	wersja orurowana z kanałami powietrznymi + ośw. LED 24 punkty	PWW8910U02B1885	36 850
	pełne opiankowanie		1 300

PODSTAWOWE DANE

długość wanny:	253 cm	ilość dysz:	7-14
szerokość wanny:	253 cm	ilość otworów powietrznych:	111
wysokość wanny:	102 ± 2 cm	ilość ssaków:	3-4
ilość miejsc:	5	ilość regulatorów powietrza:	2-4
pojemność:	1300 l	ilość punktów masażowych:	118-125

	PRODUKT / PAKIET	NR KAT.	CENA NETTO
32 dysze	wersja orurowana z kanałami powietrznymi + ośw. białe	PWW8910U32B0209	39 600
	wersja orurowana z kanałami powietrznymi + ośw. LED 24 punkty	PWW8910U32B1885	41 140
	pełne opiankowanie		1 300

NATALIE 253 × 253 z rynną, 32 dysze

PODSTAWOWE DANE

długość wanny:	253 cm	ilość dysz:	32
szerokość wanny:	253 cm	ilość otworów powietrznych:	111
wysokość wanny:	102 ± 2 cm	ilość ssaków:	4
ilość miejsc:	5	ilość regulatorów powietrza:	4
pojemność:	1300 l	ilość punktów masażowych:	143

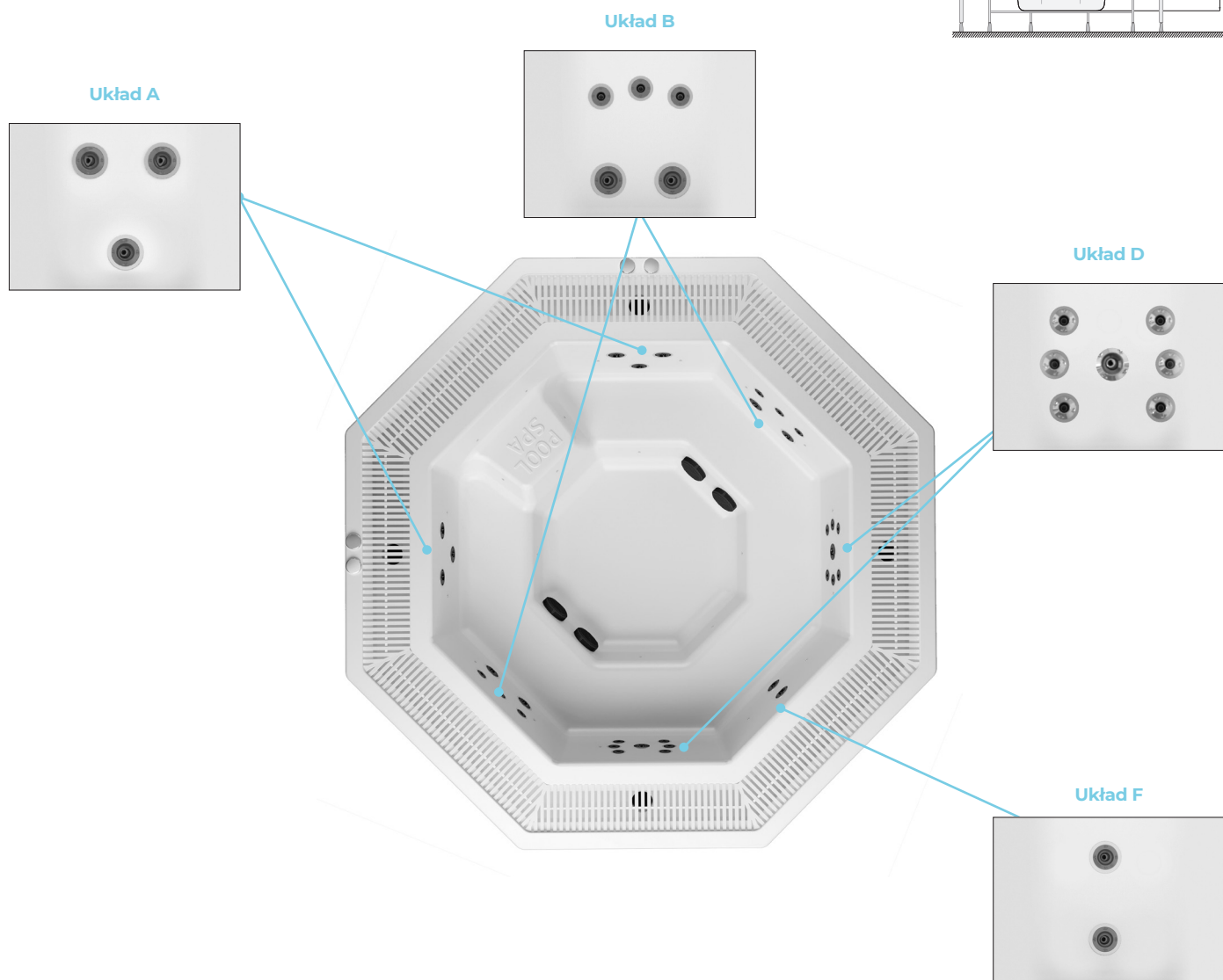
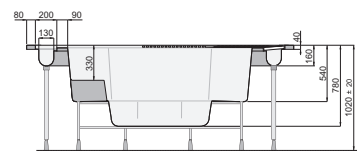
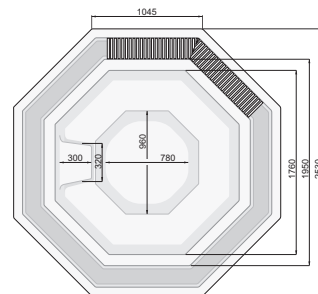

	PRODUKT / PAKIET	NR KAT.	CENA NETTO
32 dysze	wersja orurowana z kanałami powietrznymi + ośw. białe	PWW8M10U32B0209	42 350
	wersja orurowana z kanałami powietrznymi + ośw. LED 24 punkty	PWW8M10U32B1885	43 890
	pełne opiankowanie		1 300

SUNFLOWER Ø 283 z rynną, 32 dysze

PODSTAWOWE DANE			
długość wanny:	283 cm	ilość dysz:	32
szerokość wanny:	283 cm	ilość otworów powietrznych:	142
wysokość wanny:	116 ± 2 cm	ilość ssaków:	4
ilość miejsc:	8	ilość regulatorów powietrza:	4
pojemność:	2000 l	ilość punktów masażowych:	174

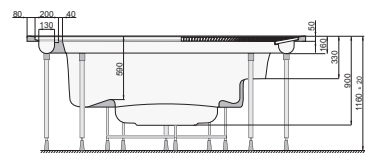
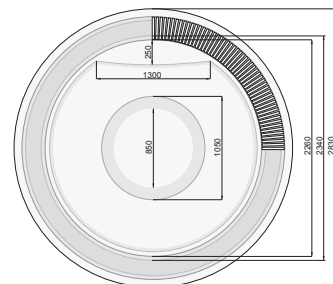

Układ F



Układ A

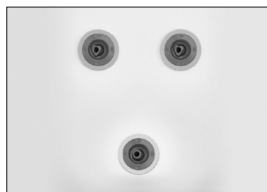

Układ B

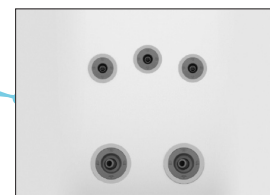

Układ C

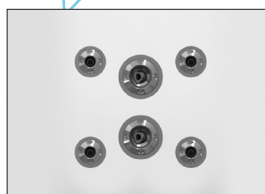

VESTA 230 × 230

ze skimmerem

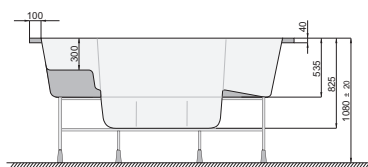
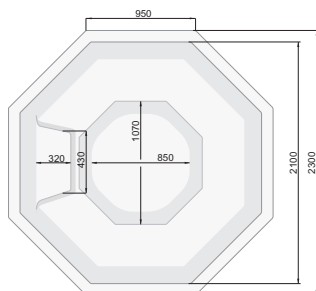

	PRODUKT / PAKIET	NR KAT.	CENA NETTO
7 dysz	wersja orurowana z kanałami powietrznymi	PWW8C10U00B0000	25 200
	wersja orurowana z kanałami powietrznymi + ośw. białe	PWW8C10U00B0209	25 984
	wersja orurowana z kanałami powietrznymi + ośw. LED 24 punkty	PWW8C10U00B1885	27 552
14 dysz	wersja orurowana z kanałami powietrznymi	PWW8C10U02B0000	27 888
	wersja orurowana z kanałami powietrznymi + ośw. białe	PWW8C10U02B0209	28 672
	wersja orurowana z kanałami powietrznymi + ośw. LED 24 punkty	PWW8C10U02B1885	30 240
	pełne opiankowanie		1 300

PODSTAWOWE DANE

długość wanny:	230 cm	ilość dysz:	7-14
szerokość wanny:	230 cm	ilość otworów powietrznych:	140
wysokość wanny:	108 ± 2 cm	ilość ssaków:	2-3
ilość miejsc:	7	ilość regulatorów powietrza:	2-4
pojemność:	1100 l	ilość punktów masażowych:	147-154

VESTA 290 × 290

z rynną

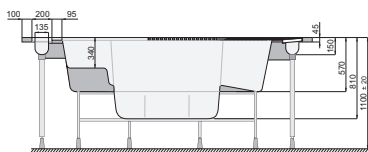
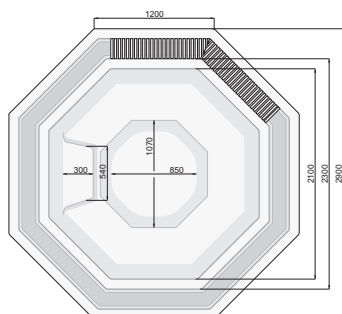

	PRODUKT / PAKIET	NR KAT.	CENA NETTO
7 dysz	wersja orurowana z kanałami powietrznymi	PWW8B10U00B0000	32 480
	wersja orurowana z kanałami powietrznymi + ośw. białe	PWW8B10U00B0209	33 264
	wersja orurowana z kanałami powietrznymi + ośw. LED 24 punkty	PWW8B10U00B1885	34 832
14 dysz	wersja orurowana z kanałami powietrznymi	PWW8B10U02B0000	35 168
	wersja orurowana z kanałami powietrznymi + ośw. białe	PWW8B10U02B0209	35 952
	wersja orurowana z kanałami powietrznymi + ośw. LED 24 punkty	PWW8B10U02B1885	37 520
	pełne opiankowanie		1 300

PODSTAWOWE DANE

długość wanny:	290 cm	ilość dysz:	7-14
szerokość wanny:	290 cm	ilość otworów powietrznych:	140
wysokość wanny:	110 ± 2 cm	ilość ssaków:	3-4
ilość miejsc:	7	ilość regulatorów powietrza:	2-4
pojemność:	1600 l	ilość punktów masażowych:	147-154

	PRODUKT / PAKIET	NR KAT.	CENA NETTO
32 dysze	wersja orurowana z kanałami powietrznymi + ośw. białe	PWW8B10U32B0209	42 350
	wersja orurowana z kanałami powietrznymi + ośw. LED 24 punkty	PWW8B10U32B1885	43 890
	pełne opiankowanie		1 300

VESTA 290 × 290 z rynną, 32 dysze

PODSTAWOWE DANE

długość wanny:	290 cm	ilość dysz:	32
szerokość wanny:	290 cm	ilość otworów powietrznych:	140
wysokość wanny:	110 ± 2 cm	ilość ssaków:	4
ilość miejsc:	7	ilość regulatorów powietrza:	4
pojemność:	1600 l	ilość punktów masażowych:	172

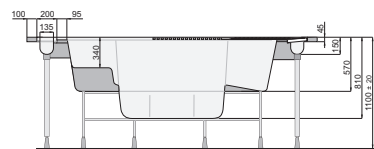
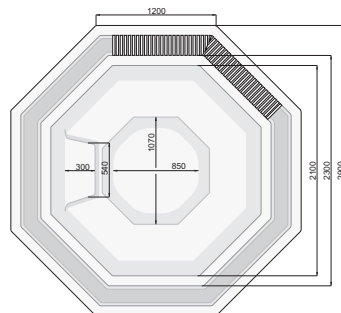

Układ A

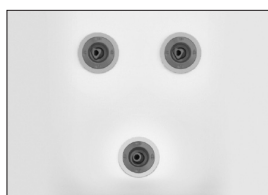

Układ B

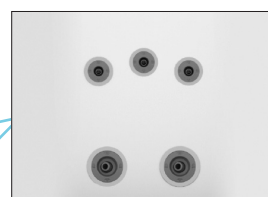

Układ D

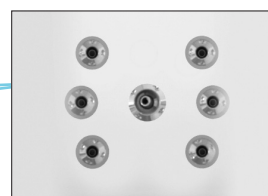

Układ F

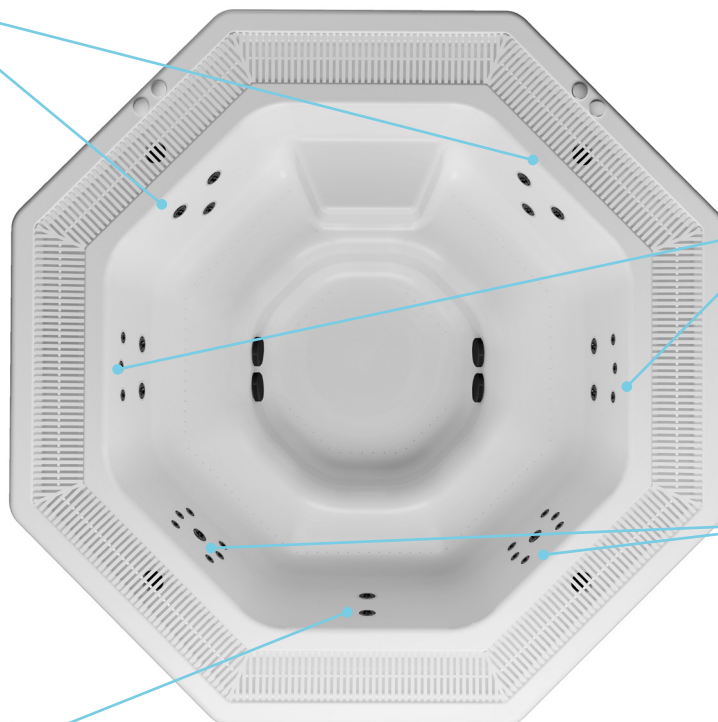
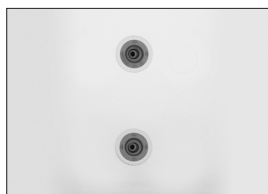

OLIVIA 248 × 299

z rynną

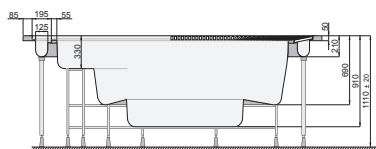
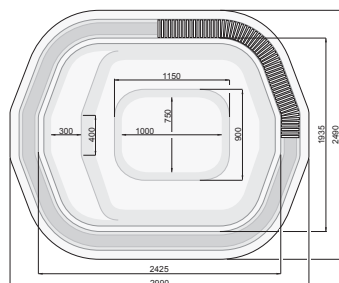

	PRODUKT / PAKIET	NR KAT.	CENA NETTO
13 dysz	wersja orurowana z kanałami powietrznymi	PWW8810U00B0000	35 200
	wersja orurowana z kanałami powietrznymi + ośw. białe	PWW8810U00B0209	35 970
	wersja orurowana z kanałami powietrznymi + ośw. LED 24 punkty	PWW8810U00B1885	37 510
	pełne opiankowanie		1 300

PODSTAWOWE DANE

długość wanny:	248 cm	ilość dysz:	13
szerokość wanny:	299 cm	ilość otworów powietrznych:	161
wysokość wanny:	111 ± 2 cm	ilość ssaków:	4
ilość miejsc:	7	ilość regulatorów powietrza:	4
pojemność:	2100 l	ilość punktów masażowych:	174

	PRODUKT / PAKIET	NR KAT.	CENA NETTO
32 dysze	wersja orurowana z kanałami powietrznymi + ośw. białe	PWW8810U32B0209	42 350
	wersja orurowana z kanałami powietrznymi + ośw. LED 24 punkty	PWW8810U32B1885	43 890
	pełne opiankowanie		1 300

OLIVIA 248 × 299

z rynną, 32 dysze

PODSTAWOWE DANE

długość wanny:	248 cm	ilość dysz:	32
szerokość wanny:	299 cm	ilość otworów powietrznych:	161
wysokość wanny:	111 ± 2 cm	ilość ssaków:	4
ilość miejsc:	7	ilość regulatorów powietrza:	4
pojemność:	2100 l	ilość punktów masażowych:	193

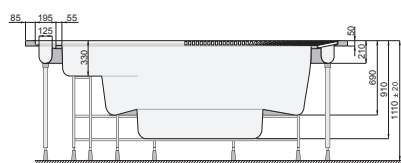
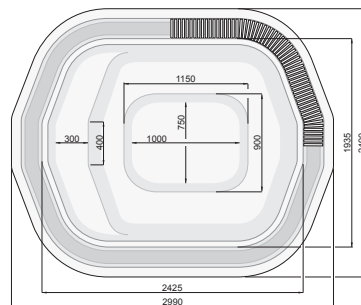

Układ A

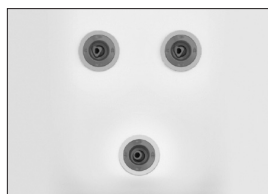

Układ B

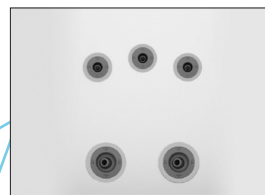

Układ F



Układ D

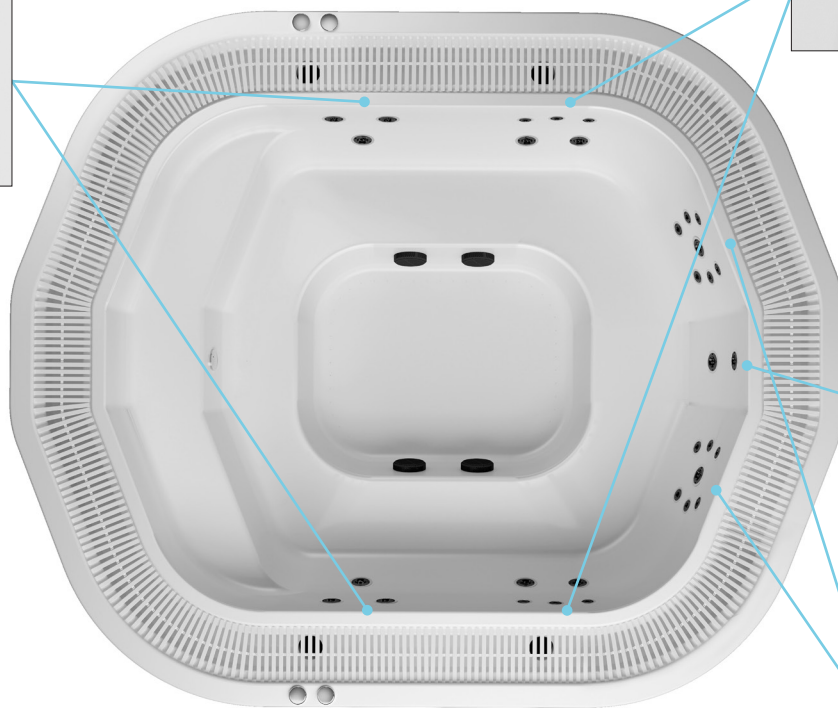
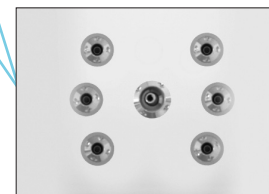

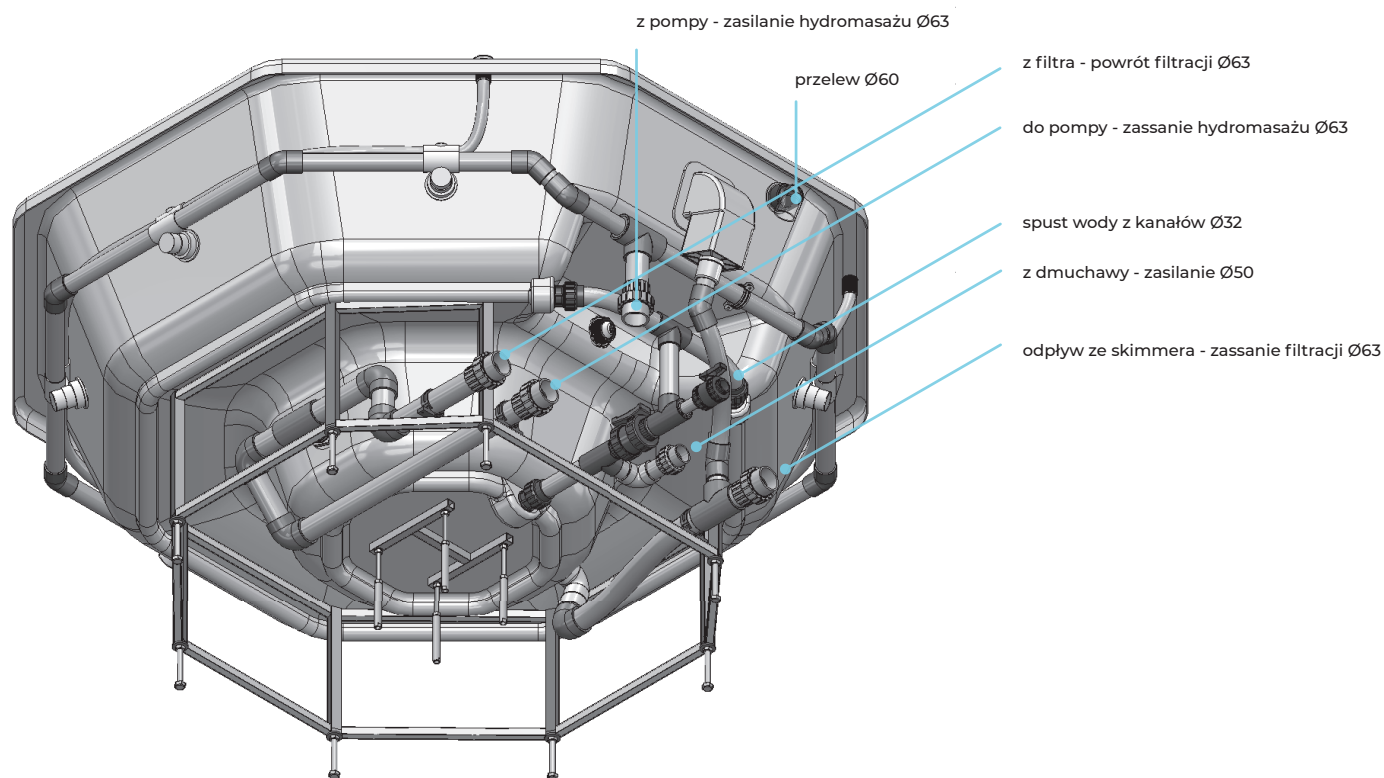

Schemat technologiczny dla wanny SPA ze skimmerem i z pojedynczym rzędem dysz na przykładzie wanny Vesta

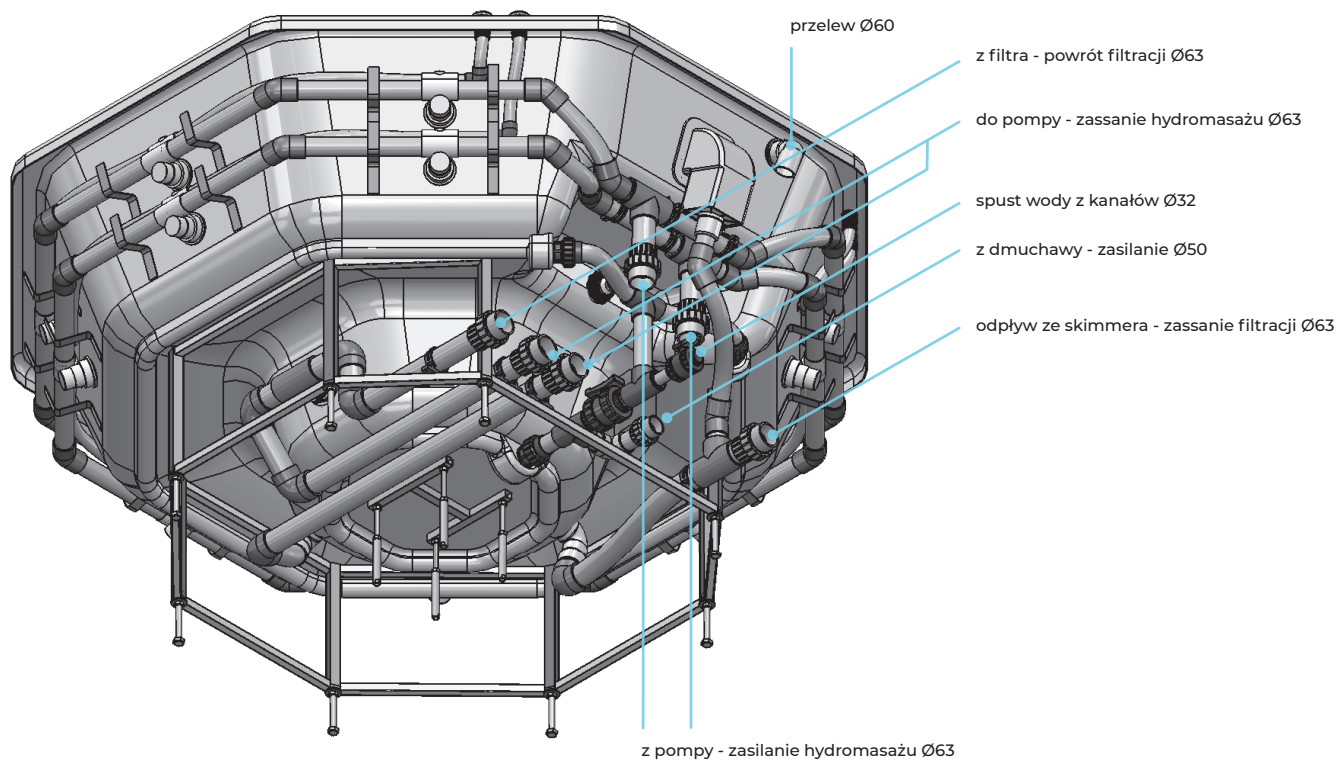

Schemat technologiczny dla wanny SPA ze skimmerem i z podwójnym rzędem dysz na przykładzie wanny Vesta

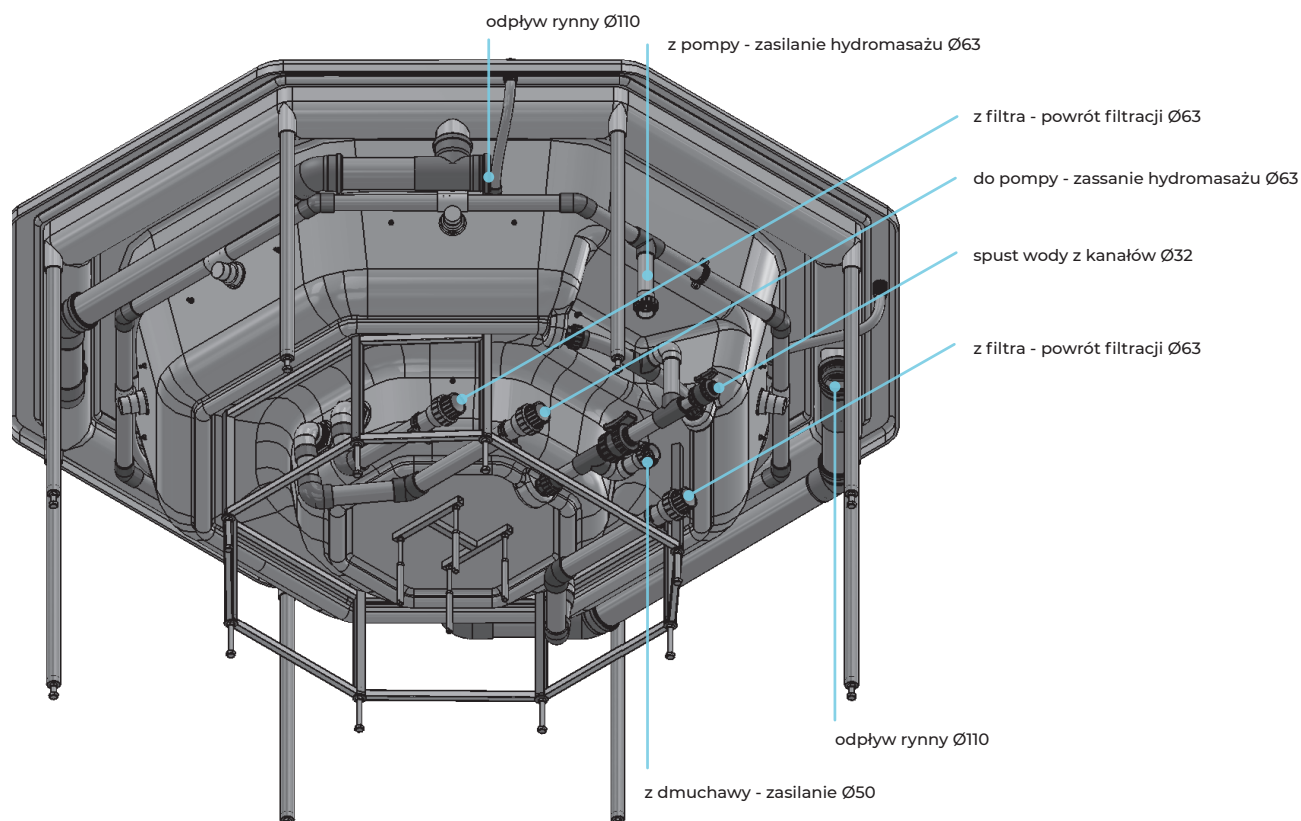

Schemat technologiczny dla wanny SPA z rynną i z pojedynczym rzędem dysz na przykładzie wanny Vesta

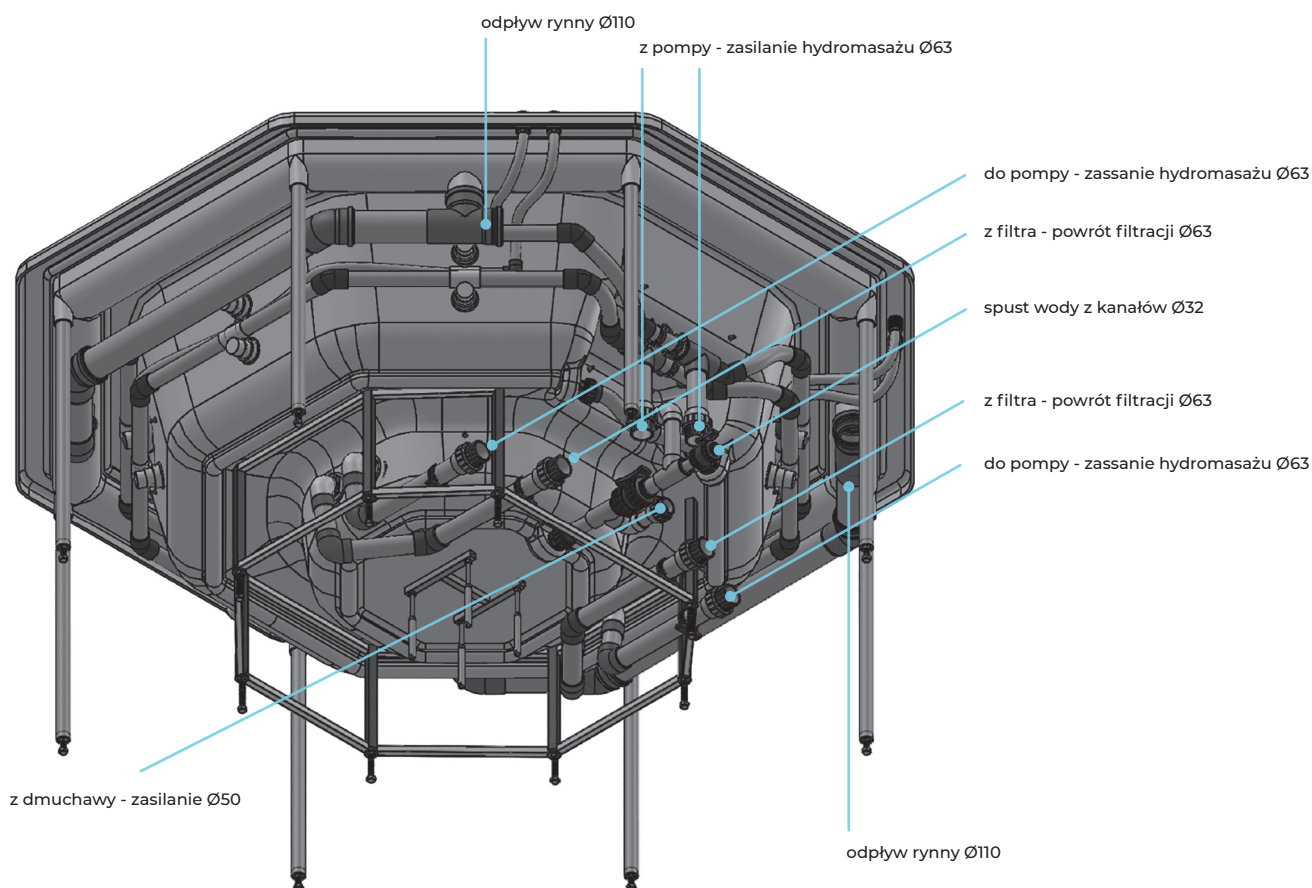

Schemat technologiczny dla wanny SPA z rynną i z podwójnym rzędem dysz na przykładzie wanny Vesta

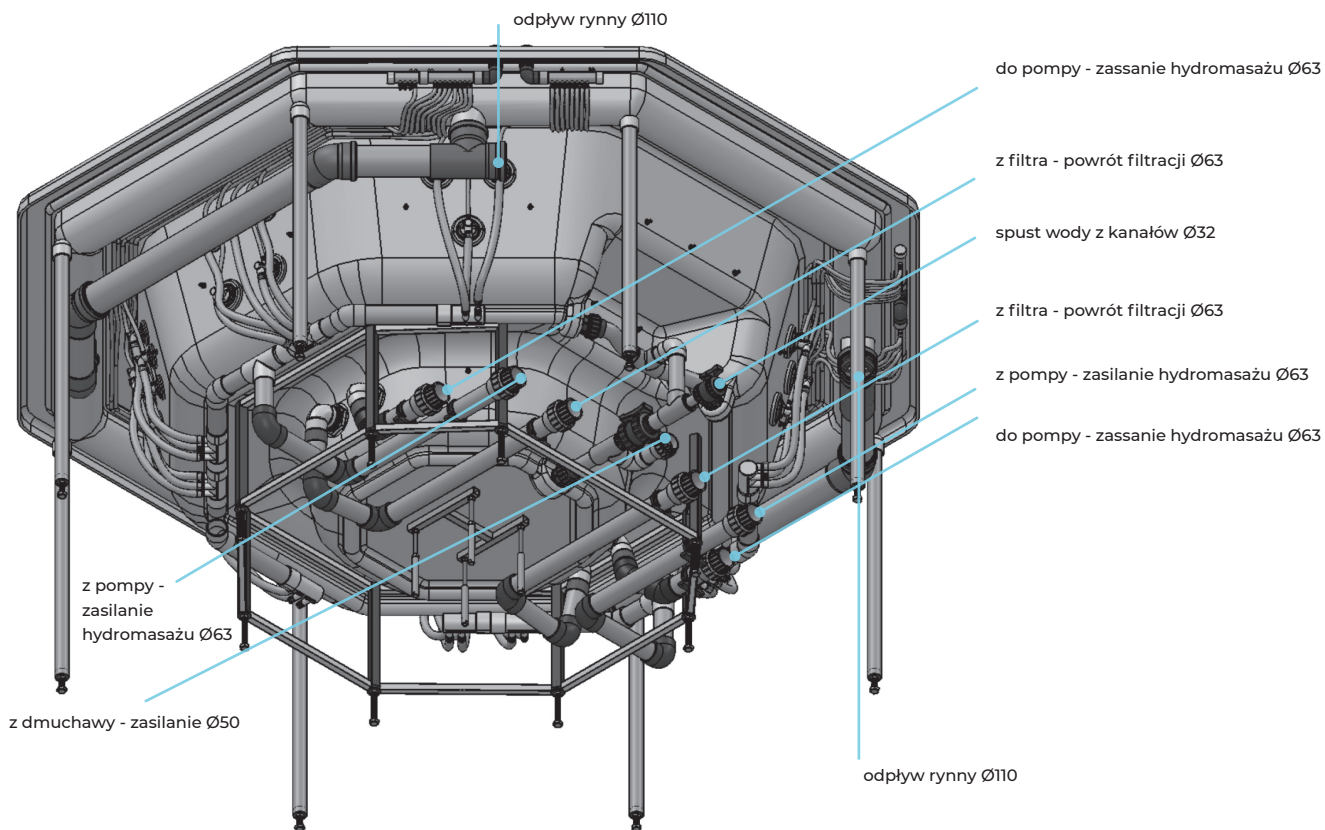

Schemat technologiczny dla wanny SPA z rynną i z 32 dyszami na przykładzie wanny Vesta

Dysze w wannach SPA standard:



Dysza SPA Magna jet stainless

Dysze w wannach SPA z 32 dyszami:



Dysza rotacyjna A 2.5 slim



Dysza kierunkowa A 3.5 slim



Dysza rotacyjna A 3.5 slim

1. Poniższe warunki gwarancji dotyczą wszystkich wyrobów wyprodukowanych przez podmiot Roca Pool-Spa Sp. z o.o. zwany w dalszej części Warunków Gwarancji Sprzedającym.
2. Sprzedający gwarantuje, że wyroby zostały skonstruowane i wyprodukowane bez żadnych wad oraz że przy prawidłowym użytkowaniu zgodnym z instrukcją będą funkcjonowały niezawodnie.
3. Gwarancja obejmuje wszelkie wady fabryczne lub niesprawne działanie w okresie gwarancyjnym wynikłe z winy producenta i zapewnia dokonanie bezpłatnej naprawy lub wymiany części, a w przypadku niemożności naprawy wymianę całego urządzenia.
4. Sprzedający udziela Kupującemu gwarancji na następujące kategorie produktów:

KATEGORIA PRODUKTU	POWIERZCHNIA PRODUKTU	POZOSTAŁE ELEMENTY
produkty SPA	5 lat	2 lata

5. Bieg terminów gwarancji rozpoczyna się od dnia sprzedaży produktu wynikającego z dowodu zakupu.
6. Zewnętrzna powierzchnia produktu winna być przez Kupującego sprawdzona w miejscu dokonywania zakupu (również w przypadku oryginalnego pakowania). Późniejsze reklamacje uszkodzeń zewnętrznych zgłoszone po odebraniu lub zamontowaniu towaru nie będą uznawane.
7. Przed rozpoczęciem instalacji produktu należy zweryfikować go pod kątem kompletności i widocznych uszkodzeń. Sprzedający nie ponosi odpowiedzialności za szkody powstałe w wyniku zamontowania produktu z widoczną wadą.
8. Zauważone wady i uszkodzenia produktu należy zgłaszać w Punkcie Zakupu w terminie 7 dni od ich wystąpienia pod rygorem utraty gwarancji. W przypadku braku kontaktu z Punktem Zakupu należy powiadomić Dział Serwisu Sprzedającego w formie pisemnej, w terminie określonym powyżej.
9. Uszkodzenia produktu ujawnione w okresie gwarancji i niezawinione przez Kupującego będą usuwane nieodpłatnie w terminie 21 dni kalendarzowych od przyjęcia zgłoszenia wady od Kupującego - chyba że usunięcie wady będzie wymagało sprowadzenia części zamiennych - której termin dostawy będzie z przyczyn niezależnych od Sprzedającego dłuższy niż 21 dni.
10. Podczas usuwania usterek Sprzedający zastrzega sobie prawo do decyzji, czy części produktu będą naprawione czy wymienione na nowe. Wadliwe (wymienione) części stają się własnością Sprzedającego.
11. Produkt powinien być zamontowany w taki sposób, żeby zapewnić dogodny dostęp serwisowy. Dogodny dostęp serwisowy musi umożliwiać demontaż (w celu naprawy lub wymiany) bez generowania dodatkowych kosztów (zarówno materiałowych i jak robocizny), związanych czy to z samym produktem czy też z innymi elementami wewnątrz i budynku, w które został wkomponowany w sposób trwały. Sprzedający nie pokrywa kosztów (zarówno materiałowych jak i robocizny) związanych z demontażem reklamowanego produktu.
12. Koszty nieuzasadnionej reklamacji, w szczególności koszty dojazdów i robocizny ustalane są według Cennika Sprzedającego obowiązującego przy wykonywaniu usług serwisowych, kosztów oględzin, badań i ekspertyz ponosi Kupujący.
13. Naprawa gwarancyjna nie obejmuje czynności przewidzianych w trakcie eksploatacji takich jak bieżące konserwacje, odkamienianie, czyszczenie, do których wykonania zobowiązany jest użytkownik we własnym zakresie i na własny koszt.
14. Po upływie terminu gwarancji Sprzedający zapewnia odpłatny serwis pogwarancyjny.
15. Niniejsza gwarancja nie wyłącza, nie ogranicza, ani nie zawiesza uprawnień Kupującego wynikających z niezgodności towaru z umową.
16. W przypadku wanień SPA, warunkiem ważności gwarancji jest jej montaż przez instalatora z uprawnieniami elektrycznymi.
17. Gwarancja nie obejmuje produktów przecenionych.
18. Kupujący traci gwarancję w przypadku:
 - zastosowania części nieoryginalnych
 - użytkowania niezgodnego z przeznaczeniem
 - montażu na wyrobie urządzeń dodatkowych
 - uszkodzeń powstałych podczas wybijania otworów na baterie
 - uszkodzeń mechanicznych np. uderzenia, obicia, zarysowania (dotyczy również osprzętu)
 - uszkodzeń wynikłych z zanieczyszczenia wody, osadzania się kamienia lub braku filtrów do zanieczyszczeń mechanicznych
 - nieprzestrzegania zasad obsługi, eksploatacji i konserwacji zawartych w instrukcjach produktowych
 - dokonywania napraw lub przeróbek przez osoby nieupoważnione przez Sprzedającego.
19. Sprzedający nie ponosi odpowiedzialności z tytułu jakichkolwiek szkód wobec osób i mienia, które mogą być spowodowane przez którąś z przyczyn opisaną w punkcie 18.

Kontakt w sprawie realizacji gwarancji:

Roca Pool - Spa Sp. z o.o.

ul. Dąbskiego 35
72-300 Gryfice
tel.: +48 91 38 777 00
e-mail: poolspa@pl.roca.com
www.poolspa.pl

Infolinia Roca Laufen Poolspa
801 887 622
infolinia@roca.pl

Producent zastrzega sobie prawo do zmiany wyglądu, konstrukcji i parametrów wyrobów przedstawionych w tym katalogu bez uprzedniego powiadomienia. Aranżacja wnętrz przedstawionych w katalogu nie musi odpowiadać wymogom prawidłowej instalacji sanitarnej. Kolory przedstawione w katalogu mogą odbiegać od prawdziwych. Wydawnictwo nie stanowi oferty w rozumieniu obowiązujących przepisów. Niniejszy cennik nie stanowi oferty w rozumieniu obowiązujących przepisów. Producent zastrzega sobie prawo do zmian w produktach jak i cenach. Producent nie ponosi odpowiedzialności za błędy powstałe w druku. Rekomendowane ceny detaliczne (bez VAT). Ceny w poszczególnych sklepach mogą odbiegać od powyższych cen sugerowanych zależnie od oferowanego przez Sprzedawcę rodzaju i poziomu obsługi przed- i po-sprzedajczej.

Marka, której możesz zaufać!

ROZWÓJ W TROSCE O KLIENTA

Jako prekursor idei wellness w Polsce POOLSPA zajmuje pozycję lidera na rynku luksusowych urządzeń z hydromasażem. Swoją renomę zawdzięczają zarówno wieloletniemu doświadczeniu, jak i ciągłemu poszukiwaniu innowacyjnych rozwiązań dbając o zdrowie, urodę i dobre samopoczucie klientów.

POLSKI PRODUCENT – GLOBALNA SIŁA

Wyroby POOLSPA produkowane są w Polsce, gdzie firma posiada jedną z najnowocześniejszych fabryk w branży. Klienci mogą liczyć zarówno na szybkość i pewność dostawy zamawianych produktów, jak i na przystępność cen.

INNOWACYJNE TECHNOLOGIE

Oferowane pod marką POOLSPA, nowoczesne produkty, wykonane w technologii kompozytowej i konglomeratowej otwierają przed Klientami nowe możliwości aranżacji wnętrz łazienek i salonów kąpielowych. Połączenie wszystkich cech nowoczesnego designu oraz unikalnego materiału stworzonego z myślą o przestrzeniach łazienkowych, idealnie sprawdza się w codziennym użytkowaniu.

NAJWYŻSZEJ JAKOŚCI AKRYL

Wanny POOLSPA to wybór na lata. Zastosowanie wysokiej jakości akrylu sanitarnego zapewnia produktom trwałość, a perfekcyjne dopracowanie wszystkich modeli i kontrola materiału w procesie technologicznym decydują o długim okresie gwarancyjnym. Wanny akrylowe POOLSPA są gładkie, przyjemne i ciepłe w dotyku, a ich kolor jest trwały. Najwyższej jakości materiały wykorzystywane do produkcji oraz ściśle przestrzeganie restrykcyjnych, międzynarodowych norm gwarantują, że nasze produkty służą ich właścicielom przez długie lata.

KOMPONENTY REKOMENDOWANYCH DOSTAWCÓW

Urządzenia sygnowane znakiem POOLSPA łączą finezyjny design z bardzo dobrymi walorami użytkowymi. Powstają z dbałości o każdy, nawet najdrobniejszy detal, zarówno pod względem estetyki, jak i niezawodności instalacji. Nie ma tu miejsca na jakiegokolwiek kompromisy jakościowe – dostawcami firmy są czołowi europejscy producenci komponentów do wanien.

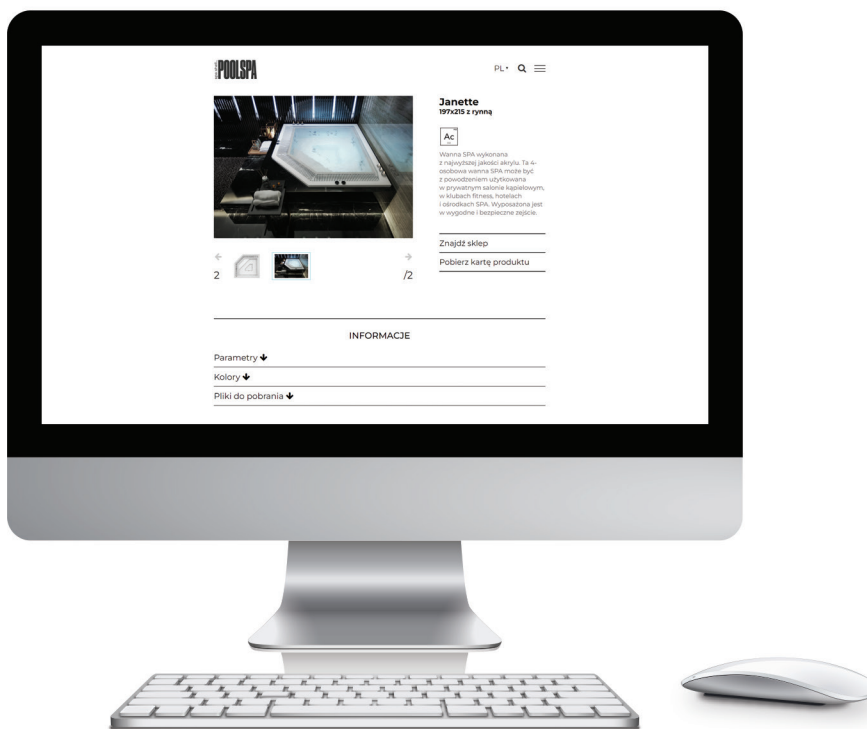

POOLSPA

Roca Polska Sp. z o.o.
ul. Wyczółkowskiego 20
44-109 Gliwice

www.poolspa.pl

Zakład produkcyjny
ul. Jana Dąbskiego 35
72-300 Gryfice

tel.: +48 91 38 777 00
fax: +48 91 38 777 01
poolspa@pl.roca.com

